



ALUKON

Sonnenschutz Rollladen Insektenschutz

ZIPTEX UND WIRETEX

TEXTILER SONNENSCHUTZ

WWW.ALUKON.COM

ALUKON
Sonnenschutz Rollläden Insektenschutz

ZIPTEX UND WIRETEX VON ALUKON

DIE NEUE GENERATION DES SONNENSCHUTZES

Textiler Sonnenschutz von ALUKON – modern und zugleich langlebig in Material und Design.

Die textilen Behänge sind UV-beständig, wasser- und schmutzabweisend und damit wetterfest. Die Kästen und Führungsschienen werden aus stranggepresstem, pulverbeschichteten Aluminium gefertigt. Aufgrund dieser Eigenschaften bilden ZipTex- sowie WireTex-Anlagen ein langlebiges und wartungsarmes Sonnenschutzsystem für Ihr Zuhause.

**Weitere Produkte und Neuheiten finden Sie auch auf
WWW.ALUKON.COM**



MEHR ALS NUR SONNENSCHUTZ

ALUKON SYSTEME HABEN MEHR VORTEILE, ALS SIE DENKEN



Sonnenschutz

angenehmes Raumklima auch an heißen Sommertagen



Für große Flächen

bis zu 18 m² und einer max. Breite von 600 cm



Blendschutz

lichtdurchlässiges Gewebe für blendfreie Raumatmosphäre



Windbeständigkeit

seitlich geführter Behang für stabile Tuchspannung auch bei hohen Windlasten



Sichtschutz

mehr Privatsphäre im eigenen Zuhause



UV- und witterungsbeständig

durch Verwendung hochwertiger Materialien



Pflegeleicht und wartungsarm

durch wasser- und schmutzabweisende Behänge



Stranggepresst und langlebig

ALUKON Aluminiumkästen sind besonders robust und langlebig und bestechen durch große Formvielfalt



Fassadengestaltung

große Auswahl an unterschiedlichen Geweben und Farben



Bedienkomfort

komfortabel per Elektroantrieb oder Funkmotor sowie einfach per Kurbelbedienung



Insektenschutz-Funktion

bei geschlossenem ZipTex-Behang



Made in Germany

langlebige, hochwertige Materialien



ZWEI VARIANTEN TEXTILER BESCHATTUNG

ALUKON ZIPTEX UND WIRETEX

Vor dem Fenster angebrachte textile Sonnenschutzanlagen beschatten die Räume optimal, ohne den Blick nach außen komplett zu verwehren. Besonders große Fensterflächen können auf diese Weise windstabil beschattet und übermäßige Raumaufheizung vermieden werden. Grundsätzlich unterscheiden wir zwei Varianten von textilen Sonnenschutzanlagen, welche sich über die Art und Weise der seitlichen Führung definieren.

ZipTex – extrem stabile seitliche Führung

- schmale Führungsschiene mit Kunststoff Zip-Führung hält den Behang beidseitig sicher über die komplette Höhe geführt
- Gewebe mit seitlicher Reißverschluss Zip-Führung, die schlüssig ohne Spalt das Tuch in der Führungsschiene fixiert
- windstabil über 100 km/h je nach Einbausituation und Größe
- große Flächen bis zu 6 m Breite und 18 m²
- im Vorbaukasten oder unsichtbar verputzt im Putzträger- oder Aufsatzkasten

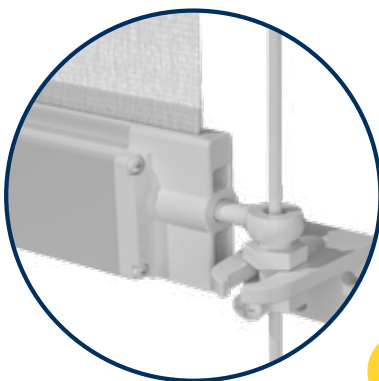
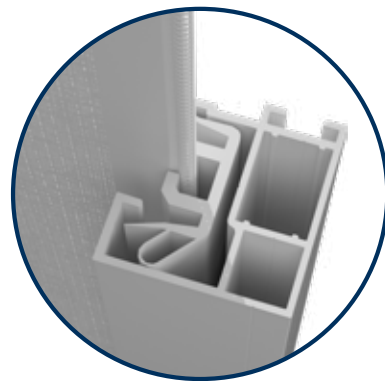

WireTex – flexible, filigrane seitliche Führung

- seitliche Führung erfolgt über den Fallstab am unteren Ende des Gewebes, dieser wird beidseitig über Edelstahl-Seile geführt
- bis zu 4 m Breite und eine Fläche von 12 m²
- für bauliche Gegebenheiten, an denen eine Führungsschiene schwierig oder gar nicht anzubringen ist, wie z. B. vor Festverglasungen

A modern, multi-story building with a white and dark grey facade. Large windows are visible, some with dark frames and others with lighter frames. The building is surrounded by greenery, including trees and bushes. A yellow circular graphic is overlaid on the lower left side of the image, containing text.

ZIPTEx

EXTREM STABILES SYSTEM

Mit innovativer, seitlicher Zip-Führung für besonders hohe Stabilität auch bei großen Fensterflächen und hoher Windbelastung. Für besondere Ansprüche an Beschattungsanlagen auch mit Glasabsturzicherung oder integriertem Sichtfenster erhältlich.



VORBAU ZIPTEX



RUND



**20° SCHRÄG
REVISION VORN**



**20° SCHRÄG
REVISION UNTEN**



**90° GERADE
REVISION VORN**



**90° GERADE
REVISION UNTEN**

FORMEN UND FARBEN

ALS GESTALTUNGSELEMENT FÜR IHRE FASSADE

Ob Neubau oder Altbaumodernisierung - mit ZipTex-Systemen erhalten Sie einen modernen, vielfältig gestaltbaren Sonnenschutz. Passend zu den Rollläden und Raffstoren von ALUKON lässt sich ZipTex in gleiche Kästen integrieren und ist damit dem äußeren Erscheinungsbild anpassbar.



Akzente setzen

erhältlich in allen RAL-Farben in glänzender, matter und Strukturlackbeschichtung oder eloxierter Ausführung



Stabile seitliche Führung

am Gewebe angebrachte Reißverschluss Führung fixiert den Behang in der Zip-Führung



Einfache Revision

die außenliegende Revisionsblende garantiert eine schnelle und saubere Durchführung von Service- und Reparaturarbeiten



Stranggepresst und langlebig

ALUKON Aluminiumkästen sind in großer Formenvielfalt erhältlich, besonders robust und korrosionsbeständig

PUTZTRÄGER

ZIPTEX



PUTZTRÄGER 20°



PUTZTRÄGER 90°

FASSADENINTEGRIERTE LÖSUNG

UNSIHTBAR UND FUNKTIONAL

ZipTex im ALUKON Putzträgerkasten lässt sich beim Neubau oder einer nachträglichen Außendämmung unsichtbar in die Fassade integrieren.



Die unsichtbare Lösung

ALUKON ZipTex-Putzträger integrieren sich fast unsichtbar in die Fassade



Stabile seitliche Führung

am Gewebe angebrachte Reißverschluss Führung fixiert den Behang in der Zip-Führung



Einfache Revision

die außenliegende Revisionsblende garantiert eine schnelle und saubere Durchführung von Service- und Reparaturarbeiten



Stranggepresst und langlebig

ALUKON Aluminiumkästen sind besonders robust und in zwei verputzbaren Varianten erhältlich

GLASABSTURZ- SICHERUNG

VORBAU UND PUTZTRÄGER ZIPTEX



**PUTZTRÄGER 20°
SCHRÄG ODER
90° GERADE**

RUND

**20° SCHRÄG
REVISION VORN**

**20° SCHRÄG
REVISION UNTEN**

**90° GERADE
REVISION VORN**

90° GERADE REVISION UNTEN

GLASABSTURZSICHERUNG

IM VORBAU UND PUTZTRÄGER ZIPTEX INTEGRIERBAR

Die ALUKON Absturzsicherung ist eine moderne, unauffällige Lösung für bodentiefe Fenster. Sie sorgt für uneingeschränkte Durchsicht nach außen und mehr Tageslichteinfall in den Räumen.

Die Planung erfolgt direkt mit dem Vorbau- oder Putzträger ZipTex und kann im Neubau sowie in der Modernisierung eingesetzt werden. Das 16 mm VSG-Glas (lt. AbP) wird in die schlagregendichte, zweiteilige Führungsschiene zwischen Fenster und Behang eingesetzt und verdeckt befestigt.

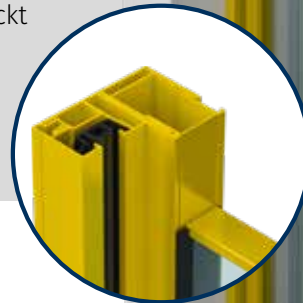

Einfache und schnelle Montage

direkt mit dem Behang, dadurch keine zusätzliche Befestigung an der Fassade notwendig



Geprüfte Sicherheit

Glashöhen 50 bis 110 cm und Anlagenbreiten bis 280 cm; mit filigranem Glaskantenschutz

AUFSATZ ZIPTEX



REVISION INNEN



REVISION AUßEN

GESCHÄUMTER AUFSATZKASTEN

AUF DEM FENSTER MONTIERT

Der geschäumte Aufsatzkasten AK-FLEX mit ZipTex ist speziell für den Neubau oder die Sanierung zusammen mit dem kompletten Fenster geeignet und entspricht den aktuellen Anforderungen an Wärme- und Schallschutz. Gleichzeitig bietet dieser Kasten ein Höchstmaß an Schalldämmung, da ohne Zusatzmaßnahmen Werte (R_w) bis 47/46 dB erreicht werden.



Die unsichtbare Lösung

AK-FLEX Aufsatzkästen mit ZipTex-Behang integrieren sich fast unsichtbar in die Fassade



Stabile seitliche Führung

am Gewebe angebrachte Reißverschluss Führung fixiert den Behang in der Zip-Führung



Einfache Montage

der Kasten wird über ein Adapterprofil direkt auf dem Fenster montiert und zusammen eingebaut



Für alle Einbausituationen

unterschiedliche Wandstärken für Wärmedämmverbundsystem und Außenputz



WIRETEX

FLEXIBLE, FILIGRANE SONNENSCHUTZLÖSUNG

Gewebeführung per Fallstab, der seitlich über gespannte Edelstahlseile gleitet und den langlebigen, witterungsbeständigen Behang sicher führt und gespannt hält. Bequeme Bedienung durch Motorisierung, Funkbedienung oder Automatisierung.



VORBAU WIRETEX



20° SCHRÄG
REVISION VORN



90° GERADE
REVISION VORN

SEILGEFÜHRTE VARIANTE

IN VERBINDUNG MIT VORBAUKÄSTEN

Textile Vorbau-Sonnenschutzanlagen WireTex mit filigraner Seilführung für Neubau und Modernisierung. Mit den kleinen Kästen ohne seitliche Führungsschienen sind diese besonders gut für die Nachrüstung geeignet. Aus der großen Auswahl an Kastenformen und -farben sowie Gewebevarianten lässt sich für jede Anwendung eine passende Tuch-/Kastenkombination finden.



Akzente setzen

Kästen in allen RAL-Farben in glänzender, matter und Strukturlackbeschichtung oder eloxierter Ausführung erhältlich



Filigrane seitliche Führung

der Behang wird beidseitig über die Verbindung zwischen Fallstab und Edelstahlseil geführt



Einfache Revision

die außenliegende Revisionsblende garantiert eine schnelle und saubere Durchführung von Service- und Reparaturarbeiten



Stranggepresst und langlebig

ALUKON Aluminiumkästen sind stranggepresst und dadurch besonders robust und korrosionsbeständig



DESIGN UND FLEXIBILITÄT

FÜR HÖCHSTE ANSPRÜCHE

Die moderne und stilvolle Art flexibler Abtrennung.
Als windstabiler Wetterschutz für Terrassen und
Überdachungen. Für zusätzlichen Durchblick sorgt
ein optionales PVC-Sichtfenster.

Made in Germany.



SICHTFENSTER

ZIPTEX



*PUTZTRÄGER 90°
GERADE ODER
20° SCHRÄG*



RUND



*20° SCHRÄG
REVISION VORN*



*20° SCHRÄG
REVISION UNTEN*



*90° GERADE
REVISION VORN*



90° GERADE REVISION UNTEN

ZIPTEX MIT SICHTFENSTER

WIND- UND WETTERSCHUTZ MIT DURCHBLICK

ZipTex mit Sichtfenster ist ein auf Maß gefertigter Wind- und Wetterschutz, speziell für Terrassenüberdachungen. Das PVC-Sichtfenster kann in mehr als 125 Varianten der Satiné-, Veozip- und SOLTIS-Tücher integriert werden.

Die Sichtfensterfolie und der ZipTex-Behang werden dabei miteinander schlüssig verschweißt und sind UV-beständig. Die Anlagen sind mit komfortabler Motorbedienung oder alternativ Kurbelbedienung ausgestattet.



Sichtschutz

mehr Privatsphäre
mit Durchblick



Stabile seitliche Führung

am Gewebe angebrachte Reißverschluss
Führung fixiert den Behang in der
Zip-Führung



Wind- und Wetterschutz

verlängerte Terrassennutzung
auch bei nicht so optimalem Wetter



Maximale Größe

durchgängiges Sichtfenster
in maximaler Höhe von 136 cm
bei Elementgrößen bis zu 400 x 300 cm

SATINÉ 5500

PVC-UMMANTELTE
GLASFASERFÄDEN

TWILIGHT PEARL 297

PVC-FREIES POLYESTER

NATÜRLICH TRANSPARENT

SPIEL VON LICHT UND SCHATTEN, ABGESTIMMT AUF IHRE BEDÜRFNISSE

Mit ALUKON ZipTex ist nahezu alles möglich. Von lichtdurchlässigem Gewebe über ein- oder mehrfarbige Behangvarianten bis hin zum Verdunkelungsstoff finden Sie alles. Wählen Sie Ihren Wunschfarbton aus den Stoffarten Satiné 5500, twilight PEARL 297, SOLTIS® 86, 92, B92 und Veozip. Selbst Verdunkelungsanlagen lassen sich mit den speziellen Verdunkelungsstoffen (SOLTIS® B92) realisieren.

Auch nachts wird je nach Tuchvariante die Sicht von außen nach innen reduziert oder ganz verhindert. Alle ZipTex-Systeme bieten im geschlossenen Zustand einen guten Schutz gegen Insekten.

SOLTIS® 92
POLYESTER-GEWEBE



SOLTIS® VEOZIP
POLYESTER-GEWEBE

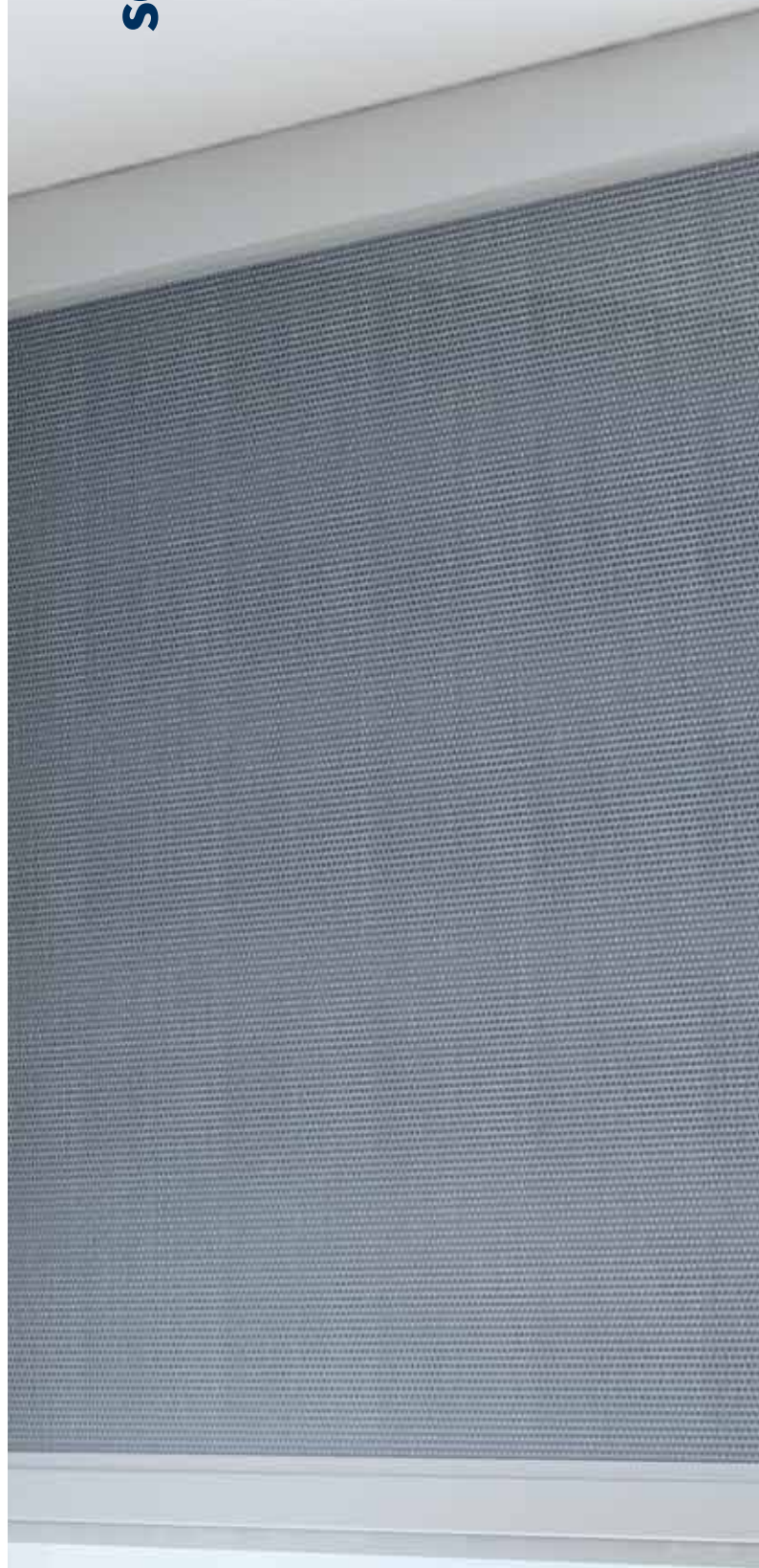

SATINÉ 5500

TWILIGHT PEARL 297 SOLTIS® VEOZIP

SOLTIS® 86

SOLTIS® 92

VERDUNKELUNGS-
STOFFE SOLTIS® B92



**ÜBER 150
TUCHVARIANTEN**
ZUR FARBGESTALTUNG

GEWEBEARTEN UND -FARBEN

FÜR JEDES FENSTER DAS PASSENDE

Sie können frei aus der ALUKON Stoffvielfalt wählen. Dabei gilt zu beachten, dass dunkle Gewebe, im Gegensatz zu hellen Geweben, besser vor Sonneneinstrahlung bzw. Blendung schützen, die Lichtverhältnisse im Raum aber auch stärker abdämpfen.



Sichtschutz

mehr Privatsphäre im eigenen Zuhause



Sonnenschutz

angenehmes Raumklima auch an heißen Sommertagen



Blendschutz

lichtdurchlässiges Gewebe für blendfreie Raumatmosphäre



Pflegeleicht und wartungsarm

durch wasser- und schmutzabweisende Behänge

KOMFORTABLE BEDIENUNG

FÜR JEDE ANWENDUNG DAS PASSENDE

Mit einer Sonnen-/Windsteuerung können die Anlagen auch bei Abwesenheit gesteuert werden und fahren bei entsprechender Sonneneinstrahlung vollautomatisch in die voreingestellte Beschattungsposition.

Funkbedienung

Funkantriebe mit Handsender oder Zeitschaltuhren bieten zusätzlichen Komfort



Automatisierung

mit passenden Antrieben sind Sonnenschutzanlagen Smart Home fähig und lassen sich in vorhandene Haussteuerungen integrieren



DESIGN MIT FUNKTION

KOMFORTABLE BEDIENUNG

ZipTex- und WireTex-Anlagen sind grundsätzlich motorisiert und standardmäßig per Schalter zu bedienen.

Zusätzlichen Komfort bieten optional erhältliche Funkantriebe mit Handsender oder Zeitschaltuhr.

ÜBERSICHT



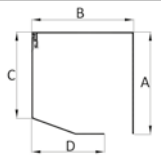
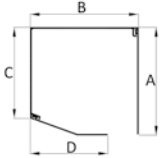
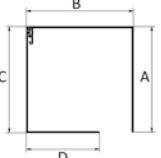
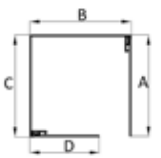
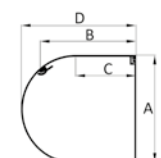
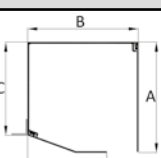
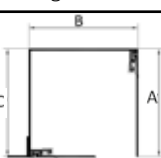

VORBAU- UND PUTZTRÄGERKÄSTEN FÜR ZIPTEX, GESCHÄUMTE AUFSATZKÄSTEN AK-FLEX SOWIE VORBAUKÄSTEN WIRETEX

Stranggepresste ZipTex-Vorbau- und -Putzträgerkästen

Kastenform	Kastengröße	Kastenmaße in mm				verfügbare Kastenfarben		
		A	B	C	D	Standard	ALUKON RAL- Farbkollektion	RAL (Mehrpreis)
						weiß 9016 matt		
Vorbaukästen								
 20° schräg – Revision vorn	90	91	91	74	49	•	•	
	100	102	102	88	60	•	•	
	125	127	127	108	85	•	•	
	138	139	139	117	99	•	•	
 20° schräg – Revision unten	90*	91	91	74	49	•	•	
	100*	102	102	89	60	•	•	
	125	127	127	108	85	•	•	
	138	139	139	117	99	•	•	
 90° gerade – Revision vorn	90	91	91	91	49	•	•	
	100	102	102	102	60	•	•	
	125	127	127	127	85	•	•	
	138	139	139	139	90	•	•	
 90° gerade – Revision unten	90	91	91	91	49	•	•	
	100	102	102	102	60	•	•	
	125	127	127	127	85	•	•	
	138*	139	139	139	90	•	•	
 rund	-	-	-	-	-			
	-	-	-	-	-			
	-	-	-	-	-			
	138	141	123	78	148	•	•	
Putzträgerkästen								
 20° schräg	-	-	-	-	-			
	100	102	102	89	60	•	•	
	125	127	127	111	85	•	•	
 90° gerade	-	-	-	-	-			
	100	102	102	102	60	•	•	
	125	127	127	127	85	•	•	
138	139	139	139	90	•	•		

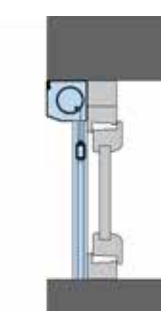
* 4-teiliger Kasten

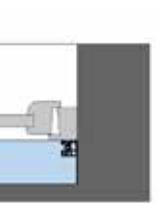
Montagearten

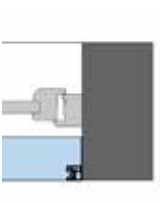
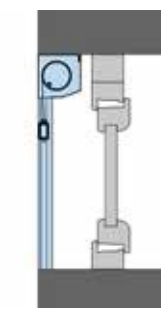
Varianten	
	
Linksroller – Montage in der Laibung	
	
Linksroller – Montage auf der Fassade	
	
Linksroller – Montage als Putzträger	
	
Rechtsroller – Montage in der Laibung	

WireTex

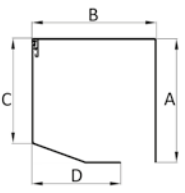
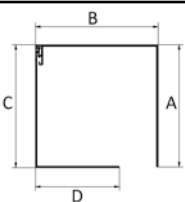
Kastenform	Kastengröße	Kastenmaße in mm				verfügbare Kastenfarben	
		A	B	C	D	Standard	ALUKON RAL-Farbkollektion RAL (Mehrpreis)
Vorbaukästen							
 <p>20° schräg – Revision vorn</p>	90	91	91	74	49	•	•
	100	102	102	88	60	•	•
	125	127	127	108	85	•	•
	138	-	-	-	-	•	•
 <p>90° gerade – Revision vorn</p>	90	91	91	91	49	•	•
	100	102	102	102	60	•	•
	125	127	127	127	85	•	•
	138	-	-	-	-	•	•

Montageart und Infos

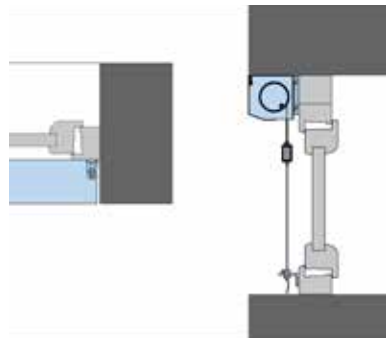
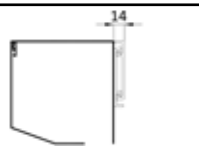
Variante	
	<p>Linksroller - Montage in der Laibung</p>
	<p>Die Kastenaufhängung ist zwingend notwendig und rückt den Kasten um 14 mm nach vorn.</p>

ZipTex – AK-FLEX

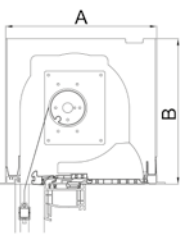
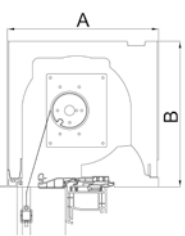
Kastenform	Kastengröße	Kastenmaße in mm		verfügbare Kastenfarben
		A	B	
 <p>Revision innen</p>	270	270	260	Standardfarbe weiß Weitere Folierungen für Führungsschienen entnehmen Sie bitte den technischen Unterlagen der Aufsatzsysteme, sowie der Elementpreisliste.
	300	300	260	
	365	365	260	
 <p>Revision außen</p>	270	270	260	Standardfarbe weiß Weitere Folierungen für Führungsschienen entnehmen Sie bitte den technischen Unterlagen der Aufsatzsysteme, sowie der Elementpreisliste.
	300	300	260	
	365	365	260	

Montagearten

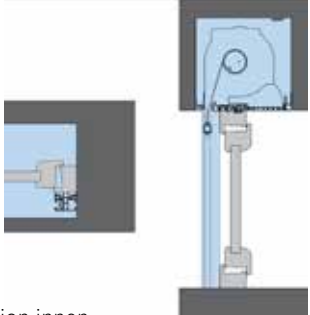
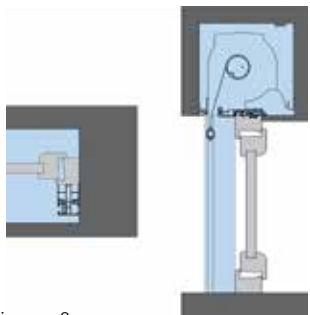
Varianten	
	<p>Revision innen</p>
	<p>Revision außen</p>

ALUKON FARBVIELFALT

FÜR ALLE PULVERBESCHICHTETEN ALUMINIUMPRODUKTE

ALUKON RAL-Farbkollektion

in glänzender, matter und Strukturlackbeschichtung

Sämtliche anderen RAL-Farben, sowie rollgeformte Blenden, Fertigelemente mit rollgeformten Kästen in RAL, alle stranggepressten Rollladenprofile, Tore und Fertigpanzer sind von dieser Sonderregelung ausgeschlossen. Die entsprechenden Preise und Zuschläge entnehmen Sie bitte unserem Katalog bzw. unserer Elementpreisliste.

ALUKON Standardfarben

detaillierte Angaben in unseren Preislisten

ALUKON RAL-Farbkollektion











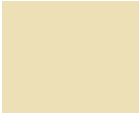











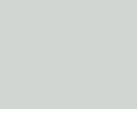





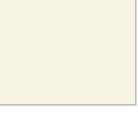

in glänzender, matter und Strukturlackbeschichtung

RAL Classic-Farben K7

in glänzender Oberfläche

Sonderfarben und herstellerbezogene Farbtöne

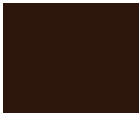
nach Verfügbarkeit

				
RAL 1015 hellelfenbein	RAL 3004* purpurrot	RAL 3005 weinrot	RAL 5011 stahlblau	RAL 6005* moosgrün
				
RAL 6009 tannengrün	RAL 7001 silbergrau	RAL 7004* signalgrau	RAL 7012* basaltgrau	RAL 7015 schiefergrau
				
RAL 7016* anthrazitgrau	RAL 7021 schwarzgrau	RAL 7022 umbragrau	RAL 7035* lichtgrau	RAL 7037 staubgrau
				
RAL 7038 achatgrau	RAL 7039 quarzgrau	RAL 8001* ockerbraun	RAL 8003* lehm Braun	RAL 8007 rehbraun
				
RAL 8017* schokoladenbraun	RAL 8019* graubraun	RAL 8022 schwarzbraun	RAL 9001 cremeweiß	RAL 9005 tiefschwarz
				
RAL 9006 weißaluminium	RAL 9007 grau aluminium	RAL 9010 reinweiß	RAL 9016 verkehrsweiß	
				
6768* braun matt und struktur	DB 703 eisenglimmer matt und struktur			

* bei matter Oberfläche hochwetterfeste Beschichtung

Oberflächenqualitäten

Alle Aluminium-Oberflächen sind langlebig, leicht zu reinigen und verfügen über Fassadentauglichkeit mit guter Licht- und Witterungsbeständigkeit. Alle Produkte werden in unserer eigenen hochmodernen Pulverbeschichtungsanlage in den gewünschten Farben und Oberflächenqualitäten beschichtet - Made in Germany.

ALUKON SONNENSCHUTZ, ROLLADEN UND INSEKTENSCHUTZ

QUALITÄTSPRODUKTE MADE IN GERMANY

ALUKON ist einer der führenden deutschen Hersteller von Rollläden, Sonnen- und Insektenschutzprodukten. Wir produzieren an zwei Standorten im oberfränkischen Konradsreuth und im schwäbischen Haigerloch.

Mit viel Engagement und hoher Innovationskraft werden ALUKON Produkte entwickelt und aus hochwertigen und langlebigen Materialien auf Maß gefertigt, egal ob für die Modernisierung oder den Neubau.

Finden Sie in unserer Produkt- und Farbvielfalt das Passende für Ihre Bedürfnisse und wählen Sie aus vielen Zusatzausstattungen. Wir bieten Ihnen individuelle Komplettlösungen aus einer Hand.

Mit ALUKON Produkten können Sie Privatsphäre, Raumklima und Lichtstimmung im Raum individuell anpassen.

**Weitere Produkte und Neuheiten finden Sie auch auf
WWW.ALUKON.COM**

ALUKON KG KONRADSREUTH | Münchberger Straße 31 | D-95176 Konradsreuth | **Telefon:** +49 9292 950-0 | **Mail:** info@alukon.com
HAIGERLOCH | Am Griesbaum 1 | D-72401 Haigerloch | **Telefon:** +49 7474 3914-0 | **Mail:** info.haigerloch@alukon.com

Beratung, Planung, Verkauf und Montage. Alles aus einer Hand.

ALUKON
Sonnenschutz Rollläden Insektenschutz